



Descripción/ Multijuego con 1 torre con tejado de 3m de altura.
Juegos adicionales: Red sobre poste, tobogán de polietileno y escalerilla de acceso.

- Materiales/**
- Pino Rojo del Norte, tratada en autoclave a nivel P4 y acabada con lásur, protector de la madera a poro abierto, hidrófugo, fungicida y con doble filtro anti U.V.
 - Polietileno de alta densidad, libre de mantenimiento y antigraffiti.
 - Redes de polipropileno con alma de acero.
 - Partes metálicas de acero inoxidable, acero galvanizado y acero con pintura de poliéster termoendurecida.



Description/ Playset with 1 tower with a roof. 3m high.
Additional games: Climbing net, polyethylene slide and stairs.

- Materials/**
- P4 Vacuum pressure treated Pine wood structure, with open pore, waterproof, fungicide and ultraviolet radiation lasur protection.
 - Anti-graffiti, maintenance free HDPE.
 - Steel- core polypropylene nets
 - Stainless, thermohardened polyester painted galvanized steel metal parts.



Description/ Structure multijeux avec tour avec toit de 3m de hauteur.
Jeux additionnels : Filet sur poteau, toboggan en polyéthylène et escalier.

- Matériaux/**
- Structure en Pin du Nord, traité en autoclave et finition lasurée, protecteur du bois à pores ouverts, hydrofuge, fongicide et avec double protection U.V.
 - Polyéthylène haute densité, libre d'entretien et antigraffiti.
 - Filets en polypropylène avec âme en acier.
 - Pièces métalliques en acier inoxydable, acier galvanisé et acier avec peinture polyester thermodurcie.

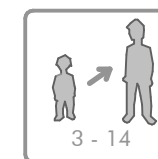
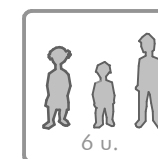
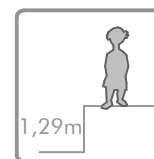
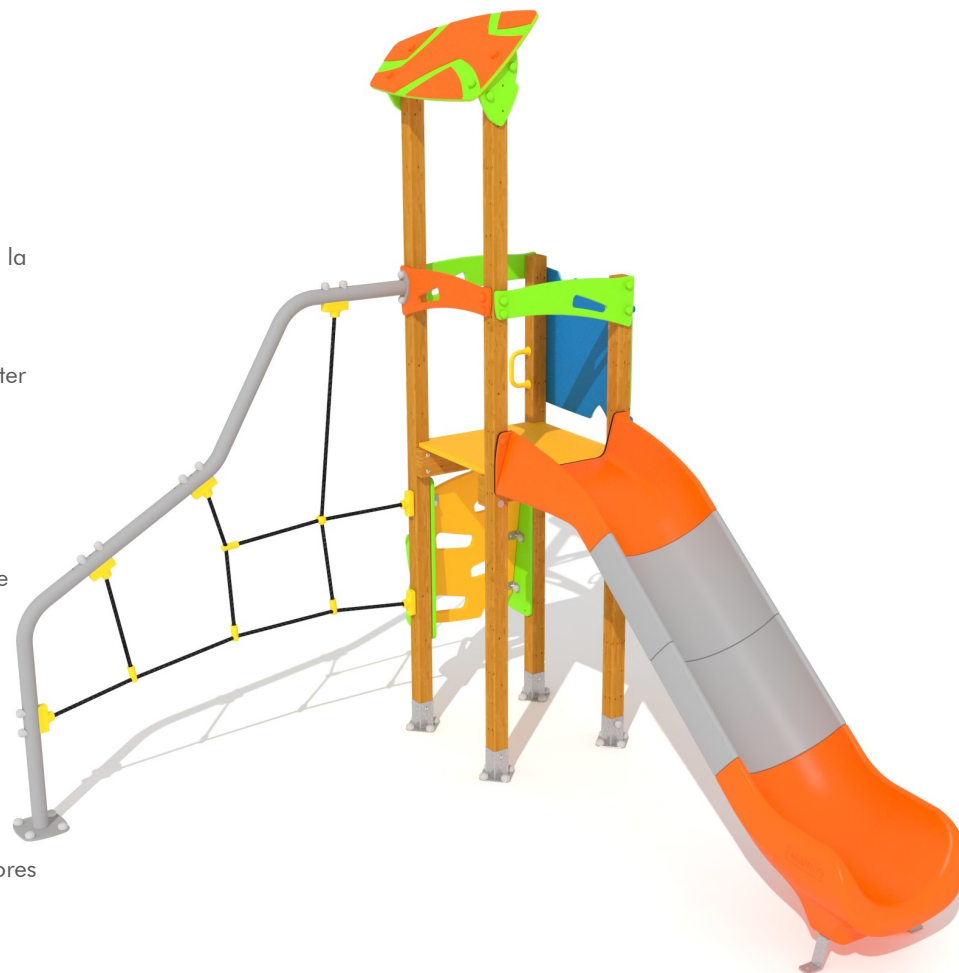

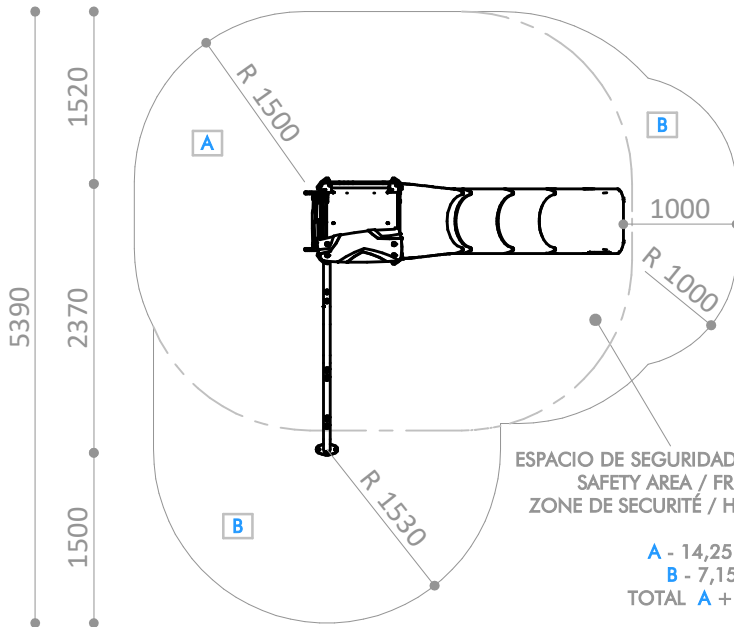
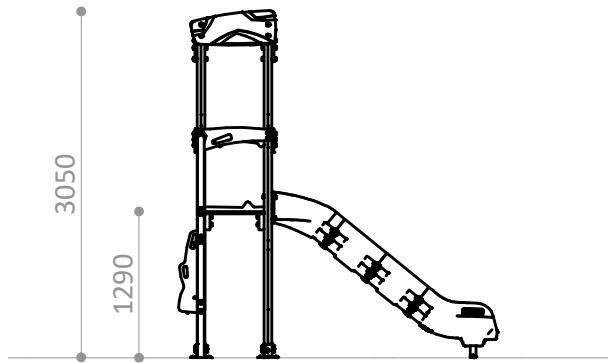

ESPACIO DE SEGURIDAD / ALTURA DE CAIDA LIBRE
SAFETY AREA / FREE HEIGHT OF FALL
ZONE DE SECURITÉ / HAUTEUR DE CHUTE LIBRE

A - 14,25 m² / 1,29m
B - 7,15 m² / 1 m
TOTAL A + B = 21,40 m²

Superficie según EN-1176-1
Surface according to EN-1176-1
Revêtement conformément à la Norme EN-1176-1

R4222-01

Pieza más grande

Biggest part

La plus grande pièce

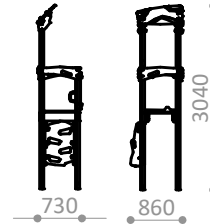

R4222-01

Pieza más pesada

Heaviest part

La pièce la plus lourde



67 Kg.

R4222PA

Suelo de hormigón

Concrete ground

Fixation sur béton

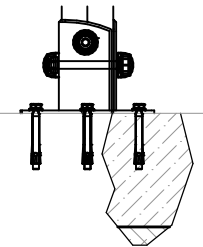

x20

R4222PE

Otros suelos

Other grounds

Autres sols

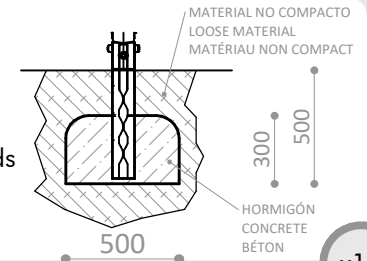

x10

Disponibilidad de repuestos durante 10 años.
Spare parts available for 10 years.
Disponibilité de pièces de rechange pendant 10 ans.

Industrias Agapito se reserva el derecho a modificar sin previo aviso los elementos descritos en este documento.
Industrias Agapito reserves the right to change the items described in this document without prior notice.
Industrias Agapito se réserve le droit de modifier à tout moment et sans préavis les éléments décrits dans le présent document.